

Dell Precision Mobile Workstation M4700/M6700

Informazioni sulla configurazione e sulle funzionalità

Informazioni sui messaggi di Avvertenza

 **AVVERTENZA:** Un messaggio di AVVERTENZA indica un rischio di danni materiali, lesioni personali o morte.

M4700 — Vista anteriore e posteriore



Figura 1. Vista anteriore

- | | |
|----------------------------------------------|-------------------------------------------------------------------|
| 1. dispositivi di chiusura dello schermo (2) | 12. lettore di impronte digitali (opzionale) |
| 2. microfoni (2) (opzionale) | 13. interruttore senza fili |
| 3. videocamera (opzionale) | 14. pulsante di sblocco del dispositivo di chiusura dello schermo |
| 4. videocamera LED (opzionale) | 15. pulsanti del touchpad (3) |
| 5. schermo | 16. touchpad |
| 6. altoparlanti (2) | 17. pulsanti del track stick (3) |
| 7. pulsante di accensione | 18. trackstick |
| 8. connettore DisplayPort | 19. tastiera |
| 9. connettore USB 3.0 | 20. indicatori di stato delle periferiche |
| 10. connettore PowerShare USB 3.0 | 21. pulsanti del controllo volume (3) |
| 11. disco rigido | |

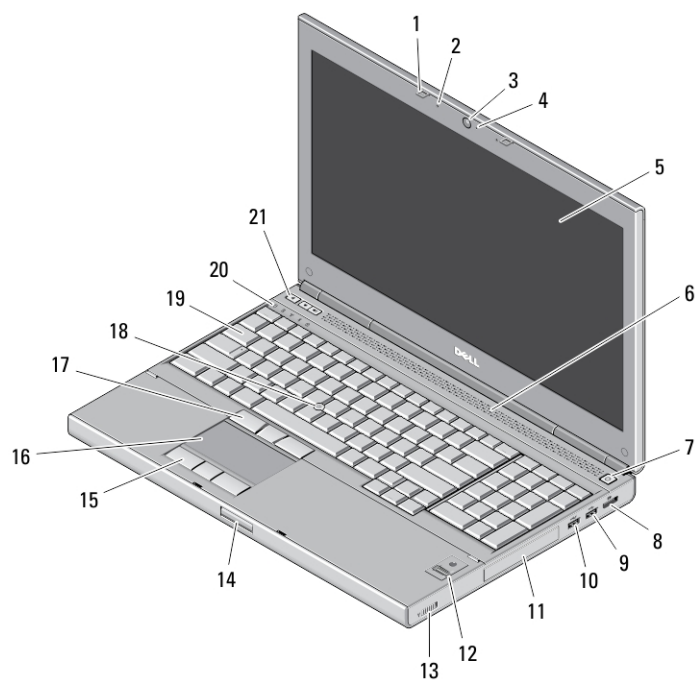

OTPO5TA00

Modello normativo: P21F, P22F
Tipo normativo: P21F001, P22F001
2012 - 06



Figura 2. Vista posteriore

- | | |
|----------------------------------|----------------------------------------------|
| 1. bocche di aerazione (2) | 11. connettore cuffie |
| 2. connettore VGA | 12. indicatore stato del disco rigido |
| 3. connettore di rete | 13. indicatore dello stato della batteria |
| 4. connettore eSATA/USB 2.0 | 14. indicatore di alimentazione |
| 5. connettore HDMI | 15. slot lettore scheda 10-in-1 |
| 6. connettore dell'alimentazione | 16. pulsante di espulsione dell'unità ottica |
| 7. slot per cavo di sicurezza | 17. unità ottica |
| 8. connettori USB 2.0 (2) | 18. slot per lettore di schede smart |
| 9. porta IEEE 1394 (4 piedini) | 19. slot per ExpressCard |
| 10. connettore del microfono | |

M4700 — Vista base

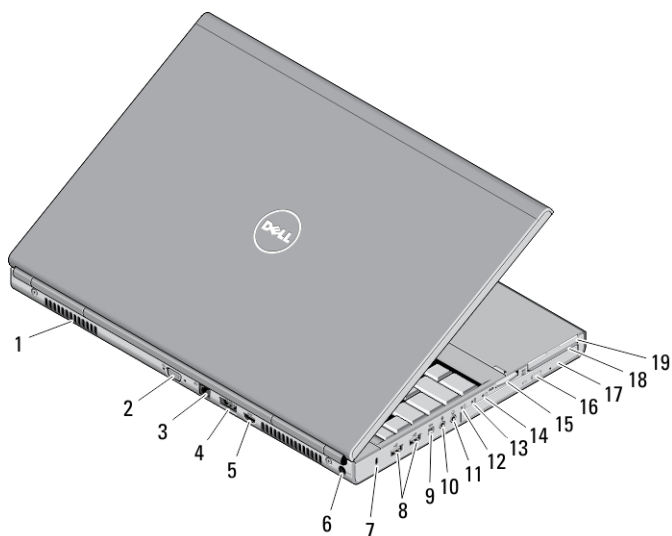

Figura 3. Vista base

1. alloggiamento della batteria

- 2. dispositivo di chiusura di espulsione dell'HDD
- 3. slot SIM
- 4. chiusura a scatto della batteria
- 5. porta I/O dock

M6700 — Vista anteriore e posteriore

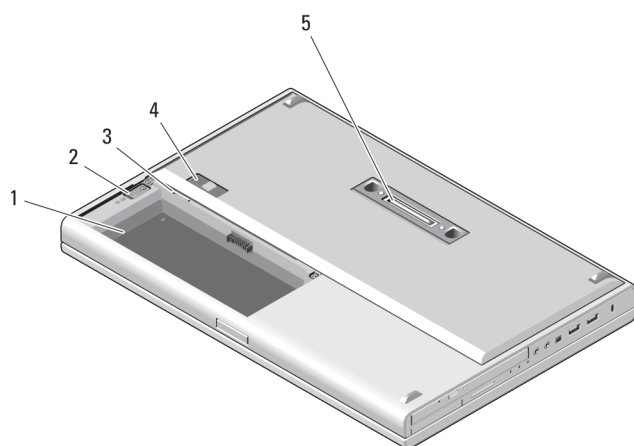

Figura 4. Vista anteriore

- | | |
|----------------------------------------------|-------------------------------------------------------------------|
| 1. dispositivi di chiusura dello schermo (2) | 13. interruttore senza fili |
| 2. microfoni (2) (opzionale) | 14. pulsante di sblocco del dispositivo di chiusura dello schermo |
| 3. videocamera (opzionale) | 15. pulsanti del touchpad (3) |
| 4. videocamera LED (opzionale) | 16. touchpad |
| 5. schermo | 17. pulsanti del track stick (3) |
| 6. altoparlanti (2) | 18. trackstick |
| 7. pulsante di accensione | 19. tastiera |
| 8. Connettore DisplayPort | 20. indicatori di stato delle periferiche |
| 9. connettore USB 3.0 | 21. pulsanti del controllo volume (3) |
| 10. connettore PowerShare USB 3.0 | |
| 11. disco rigido | |
| 12. lettore di impronte digitali (opzionale) | |

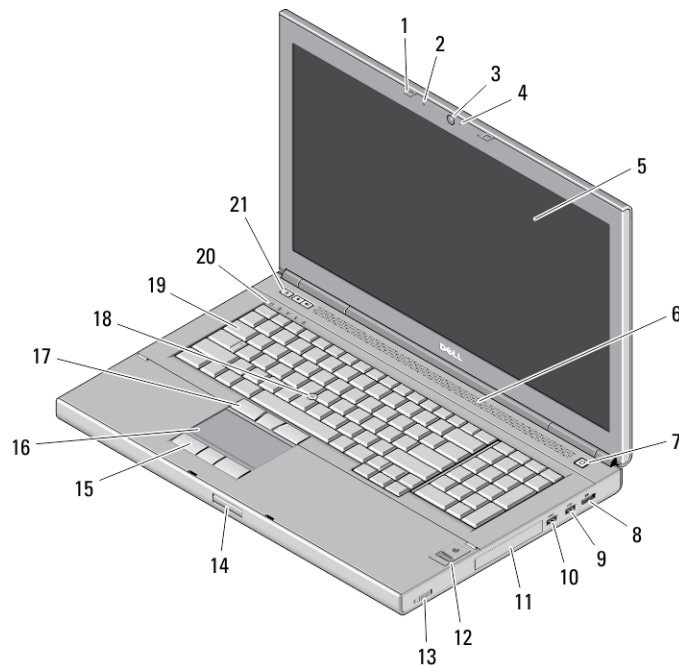

Figura 5. Vista posteriore

- | | |
|--------------------------------------------|----------------------------------------------|
| 1. bocche di aerazione (2) | 11. connettore cuffie |
| 2. connettore di rete | 12. indicatore stato del disco rigido |
| 3. connettore VGA | 13. indicatore dello stato della batteria |
| 4. connettore HDMI | 14. indicatore di alimentazione |
| 5. connettore eSATA/USB 2.0 | 15. slot lettore scheda 10-in-1 |
| 6. connettore dell'alimentazione | 16. pulsante di espulsione dell'unità ottica |
| 7. slot per cavo di sicurezza | 17. unità ottica |
| 8. connettori USB 2.0 (2) | 18. slot per lettore di schede smart |
| 9. porta IEEE 1394 (6 piedini, alimentata) | 19. slot per ExpressCard |
| 10. connettore del microfono | |

M6700 — Vista base



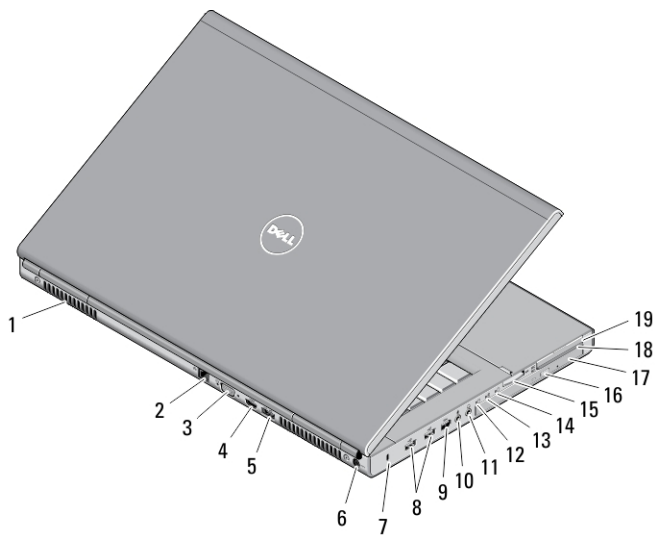



Figura 6. Vista base

1. alloggiamento della batteria

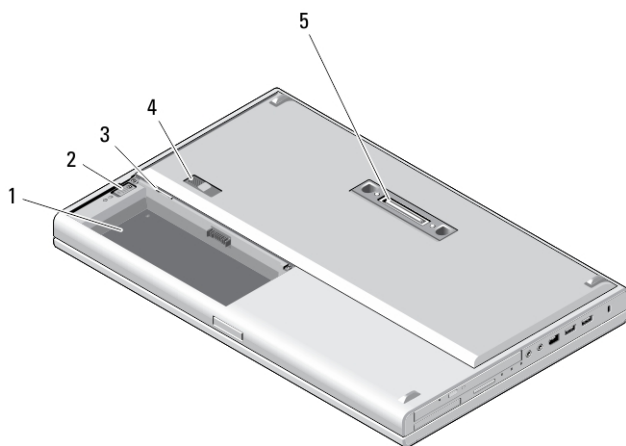
2. dispositivo di chiusura di espulsione dell'HDD
3. slot SIM
4. chiusura a scatto della batteria
5. porta I/O dock

Installazione rapida

-  **AVVERTENZA:** Prima di iniziare le procedure descritte in questa sezione, leggere le informazioni sulla sicurezza fornite assieme al computer. Per maggiori informazioni sulle best practice, consultare il sito Web www.dell.com/regulatory_compliance.
-  **AVVERTENZA:** L'adattatore c.a. è compatibile con le prese elettriche di tutto il mondo. I connettori di alimentazione e le prese multiple variano in base al paese. L'utilizzo di un cavo incompatibile o non correttamente collegato alla presa multipla o alla presa elettrica potrebbe provocare incendi o il danneggiamento dell'apparecchiatura.
-  **ATTENZIONE:** Quando si scollega l'adattatore c.a. dal computer, afferrare il connettore, non il cavo stesso, e tirare con decisione ma delicatamente, per evitare di danneggiare il cavo. Quando si avvolge il cavo dell'adattatore c.a. accertarsi di seguire l'angolo del connettore sull'adattatore c.a. per non danneggiare il cavo.
-  **N.B.:** Alcuni dispositivi potrebbero non essere inclusi se non sono stati ordinati.

1. Collegare l'adattatore c.a. al connettore dell'adattatore c.a. sul computer e alla presa elettrica.



Figura 7. Adattatore c.a.

2. Collegare il cavo di rete (opzionale).

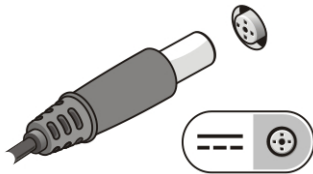

Figura 8. Connettore di rete

3. Collegare le periferiche USB, come un mouse o una tastiera (opzionale).

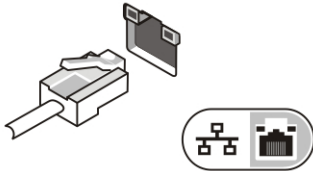

Figura 9. Connettore USB

4. Collegare le periferiche IEEE 1394, quali un disco rigido 1394 (opzionale).



Figura 10. Connettore IEEE 1394 su M4700

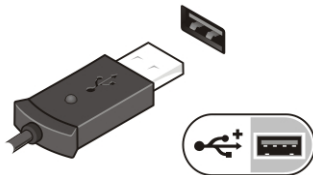

Figura 11. Connettore IEEE 1394 su M6700

5. Aprire lo schermo del computer e premere il pulsante di alimentazione per accendere il computer.

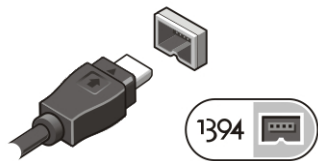

Figura 12. Pulsante di accensione

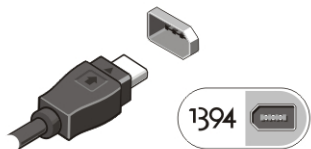
N.B.: È consigliabile accendere il computer ed arrestare il sistema almeno una volta prima di installare eventuali schede o collegare il computer ad una periferica di alloggiamento, oppure ad un'altra periferica esterna, quale una stampante.

Specifiche

N.B.: Le offerte possono variare in base al Paese. Le seguenti specifiche sono esclusivamente quelle richieste dalla legge per la spedizione del computer. Per maggiori informazioni sulla configurazione del computer, fare clic su **Start** → **Guida e supporto**, e selezionare l'opzione per visualizzare le informazioni sul computer.

Tabella 1. Alimentazione

Caratteristica	Descrizione
Adattatore c.a.	180 W e 240 W
Tensione d'ingresso	da 90 V c.a. a 264 V c.a.
Batteria pulsante	3V/210 mA

Tabella 2. Dimensioni

Caratteristica	M4700	M6700
Altezza	32,70 mm (1,28 pollici)	33,10 mm (1,30 pollici)
Larghezza	376 mm (14,80 pollici)	416,70 mm (16,40 pollici)

Caratteristica	M4700	M6700
Profondità	256 mm (10,07 pollici)	270,60 mm (10,65 pollici)
Peso (minimo)	2,79 kg (6,15 lb)	3,52 kg (7,76 lb)

Tabella 3. Caratteristiche ambientali

Caratteristica	Descrizione
Temperatura d'esercizio	Da 0 °C a 35 °C (da 32 °F a 95 °F)

Information para NOM (únicamente para México)

Le seguenti informazioni vengono fornite in riferimento al dispositivo descritto nel presente documento in conformità ai requisiti degli standard ufficiali del Messico (NOM).

Voltaje de alimentación	100 V CA – 240 V CA
Frecuencia	50 Hz – 60 Hz
Consumo eléctrico:	
M4700	2,34 A /2,5 A
M6700	3,5 A
Voltaje de salida	19,50 V de CC
Intensidad de salida	3,34 A /4,62 A

Individuare altre informazioni e risorse

Consultare i documenti sulla sicurezza e normativi spediti con il computer e il sito Web sulla conformità normativa all'indirizzo www.dell.com/regulatory_compliance per maggiori informazioni su:

- Best practice sulla sicurezza
- Certificazione normativa
- Ergonomia

Consultare www.dell.com per informazioni aggiuntive su:

- Garanzia
- Termini e condizioni (solo USA)
- Contratto di licenza con l'utente finale

Informazioni aggiuntive sul prodotto sono disponibili all'indirizzo support.dell.com/manuals.

© 2012 Dell Inc.

Marchi commerciali utilizzati nel presente documento: Dell™, il logo DELL, Dell Precision™, Precision ON™, ExpressCharge™, Latitude™, Latitude ON™, OptiPlex™, Vostro™, e Wi-Fi Catcher™ sono marchi commerciali di Dell Inc. Intel®, Pentium®, Xeon®, Core™, Atom™, Centrino® e Celeron® sono marchi registrati o marchi commerciali di Intel Corporation negli Stati Uniti e in altri Paesi. AMD® è un marchio registrato e AMD Opteron™, AMD Phenom™, AMD Sempron™, AMD Athlon™, ATI Radeon™ e ATI FirePro™ sono marchi commerciali di Advanced Micro Devices, Inc. Microsoft®, Windows®, MS-DOS®, Windows Vista®, il pulsante Start di Windows Vista e Office Outlook® sono marchi commerciali o marchi registrati di Microsoft Corporation negli Stati Uniti e/o in altri Paesi. Blu-ray Disc™ è

un marchio commerciale di proprietà della Blu-ray Disc Association (BDA) e concesso in licenza per l'uso su dischi e lettori. Il marchio della parola Bluetooth® è un marchio registrato e di proprietà di Bluetooth® SIG, Inc. e qualsiasi utilizzo di tale marchio da parte di Dell Inc. è concesso in licenza. Wi-Fi® è un marchio registrato della Wireless Ethernet Compatibility Alliance, Inc.